

TCC-400D

ミニコントロールキーボード取扱説明書



Manual Version 1.0
株式会社スリーディー
2014年8月作成

注意事項

- ・ 本装置の設置調整は、必ず当社サービス要員または電気通信技能者が行うようにしてください。誤った設置方法や取扱は故障や事故の原因になる場合があります。

製品同梱品

- ・ コントローラ本体
- ・ 中継 BOX
- ・ RJ-11 ケーブル
- ・ 取扱説明書

1. 機器の接続

1. 中継 BOX を開け、DC12V 電源を下図③、⑥に接続します。(DC ジャック接続済み)
2. 付属の RJ-11 ケーブルで中継 BOX とコントローラを接続します。
3. RS-485 2 線を①(+)と②(-)に接続します。
4. 電源を入れます。

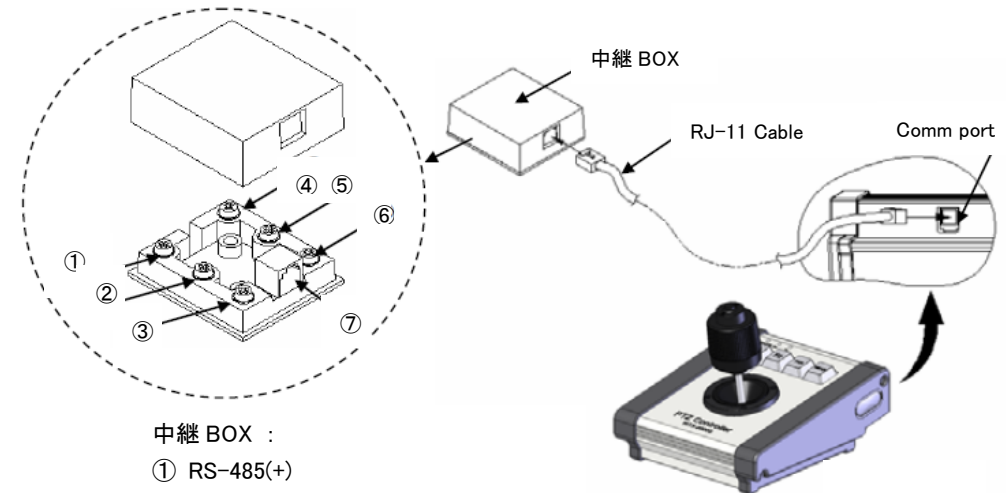

中継 BOX :

- ① RS-485(+)
- ② RS-485(-)
- ③ Power GND:DC12V(-)
- ④ 使用しません
- ⑤ 使用しません
- ⑥ Power input:DC12V(+)
- ⑦ RJ-11 ジャック

お問合せ先

株式会社スリーディー 画像通信システム事業部

〒154-0004 東京都世田谷区太子堂 4-1-1

TEL. 03-5431-5971(代)

FAX. 03-5431-5970

<http://www.3d-inc.co.jp/>

E-mail:info@3d-inc.co.jp

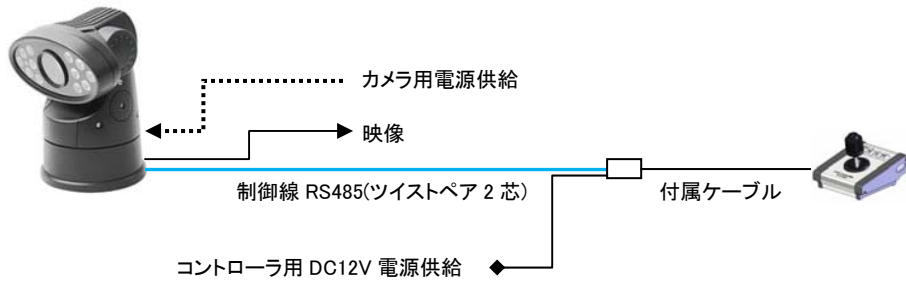

2. コントローラ各部名称

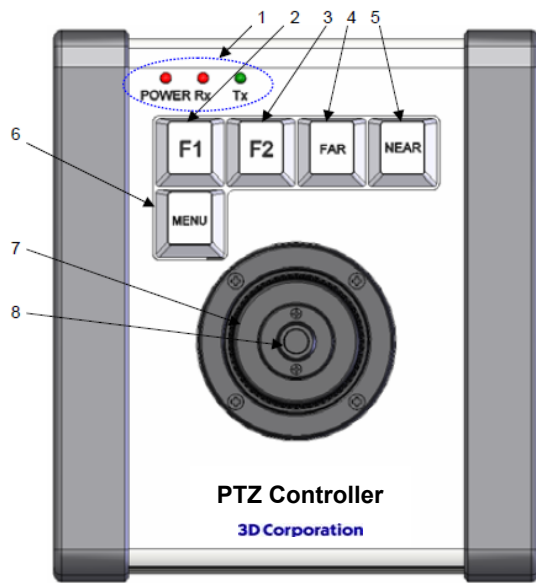

| No. | 名称 | 役割 |
|-----|----------------|-------------------------|
| 1 | 接続状態表示 | POWER(電源)、Rx(受信)、Tx(送信) |
| 2、3 | ファンクションキー | 定義なし |
| 4、5 | FAR、NEAR/Focus | カメラのフォーカスを設定 |
| 6 | メニュー | メニュー画面へ(約 2 秒長押し) |
| 7 | ジョイスティック | Pan、Tilt、Zoom |
| 8 | ジョイスティックボタン | プリセット設定に使用 |

コントローラ底面

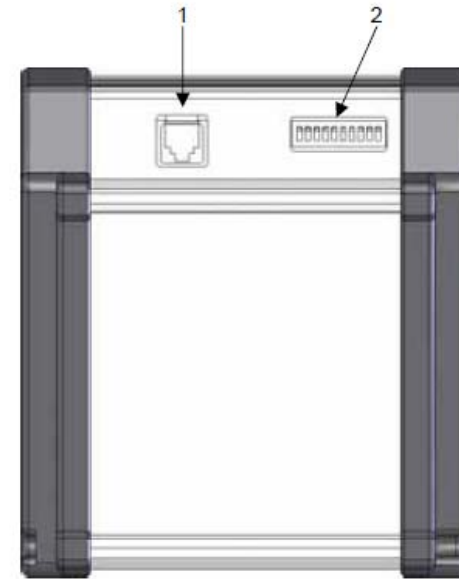

| No. | 名称 | 役割 |
|-----|----------|--------------------|
| 1 | 接続ポート | 中継 BOX への接続 |
| 2 | DIP スイッチ | アドレス、ボーレート、プロトコル設定 |

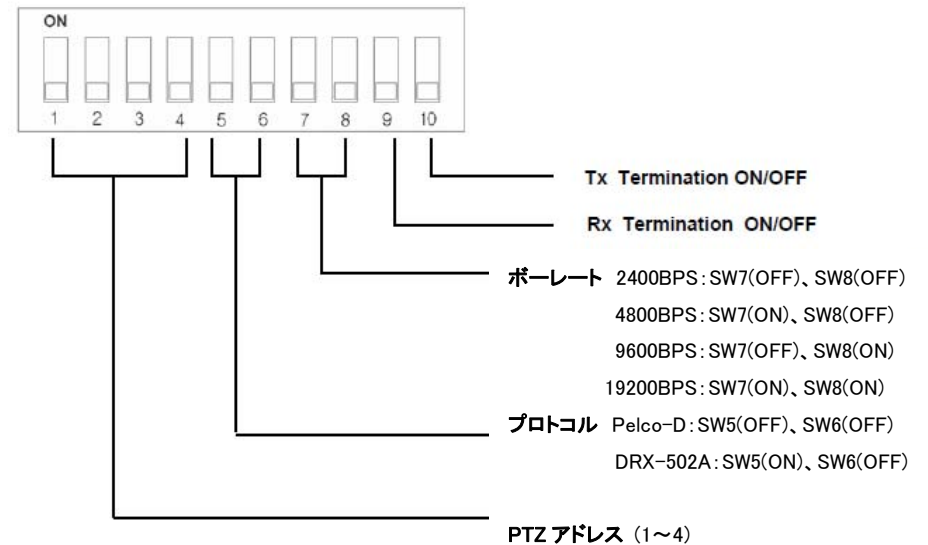

3. PTZ 設定

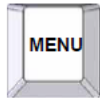

メニューボタンを約 2 秒押すとメニュー画面に入ります。
機能の設定はカメラのメニュー内容によります。

4. プリセット設定 (4 ポジション)

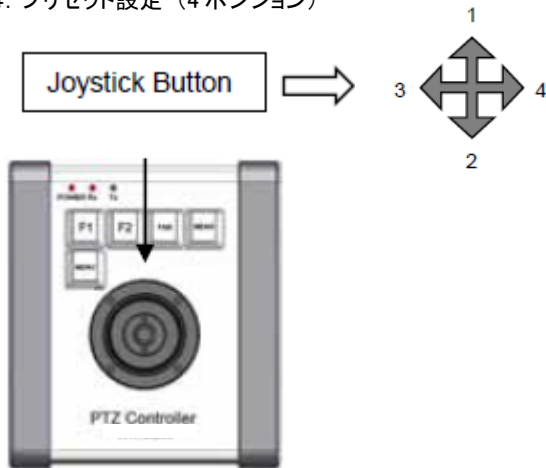

例) Preset1: ジョイスティックボタンを押しながらジョイスティックを 1 へ傾けます。
Preset2: ジョイスティックボタンを押しながらジョイスティックを 2 へ傾けます。
※Preset はカメラメニューで設定します。

5. カメラ IR LED コントロール

IR ON/OFF

ジョイスティックボタンを押しながら F1 または F2 ボタンを押します。
ジョイスティックボタン+ F1 : DAY(color)/NIGHT(B/W)
ジョイスティックボタン+ F2 : AUTO

LIGHT ON/OFF

ジョイスティックボタンを押しながらジョイスティックを WIDE または TELE 方向へ回します。



ジョイスティックボタン+Wide: LIGHT ON
ジョイスティックボタン+Tele: LIGHT OFF

※IR コントロールは特定のカメラのみ操作可能です。

6. 製品寸法

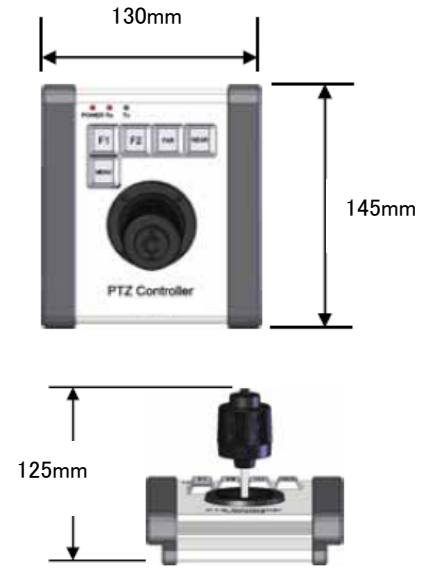

7. 製品仕様

| | |
|-------------|--|
| コネクタ | RJ-11 ターミナルブロック (6ピン) |
| 通信 | RS-485 |
| プロトコル | Pelco-D、DRX-502 |
| ボーレート | 2400、4800、9600、19200bps |
| 通信距離 | 最長 1029m ケーブル:AWG24 |
| キーボード | 5 ボタン F1、F2、FAR、Near/Focus、MENU |
| ジョイスティック | Pan、Tilt、Zoom、Speed Control (1° ~90° /秒) |
| 電源 | DC12V±2V 電源アダプター(別売) |
| 消費電力 | 最大 100mA |
| 外形寸法(W×D×H) | 130 x 145 x 125 mm |
| 重量 | 800g |
| 動作環境温度/湿度 | 0~45°C、10~70%以下(結露なきこと) |
| 適合規格 | CE、FCC、RoHS |

以上